鋼製山留

H-50タイプ



ジェコス株式会社

鋼製山留 H-50タイプ

実用新案登録製品

(登録第1568403号)
(登録第1574711号)
(登録第1617998号)

はじめに

鋼製山留 H-50は、近年の土木建築工事の大型化に対応して新しく開発いたしました。

規格取扱いは従来サイズと同様でありながら単体あたりの耐力はH-40 2本に匹敵しますので御利用の際には現場の合理化に役立つものと確信しております。

H-50タイプの特長

1 経済的です

使用鋼材が少なくなるので、運送費、架払の費用を軽減できます。

2 取扱いが容易です

従来サイズ品と同じ仕様にしておりますので取扱いは変わらない上混用あるいは組み合わせは自由です。

3 工期を短縮できます

大きな断面性能のため、作業能率を倍化することができ、工期短縮を可能にします。

4 掘削を合理化します

切梁間隔が広くとれるため、掘削が容易になります。

■ H-50タイプ



断面・耐力共に強化されました

従来サイズとの比較

H-50は従来サイズを大型化しましたので、断面性能は2倍以上優れています。このため、耐力が要求される現場においてその真価を発揮いたします。H-35、H-40タイプのダブル使用は、H-50シングルにて置きかえられます。

■断面性能比較表

(ボルト穴控除)

呼 称	寸 法	W kg/m	A cm ²	Z _x cm ³	I _x cm ⁴	i _x cm	i _y cm
H-25	250×250× 9×14	80	78.18	710	8,875	10.6	6.04
H-30	300×300×10×15	100	104.80	1,160	17,400	12.9	7.51
H-35	350×350×12×19	150	154.90	2,000	35,000	15.0	8.99
H-40	400×400×13×21	200	197.70	2,950	59,000	17.3	10.10
H-50	502×475×25×25	300	331.30	5,700	143,000	20.8	11.30

※腹起のジョイント部は切梁支承に近づけること。

工事の大型化に対応して新しく開発さ

■標準架設図

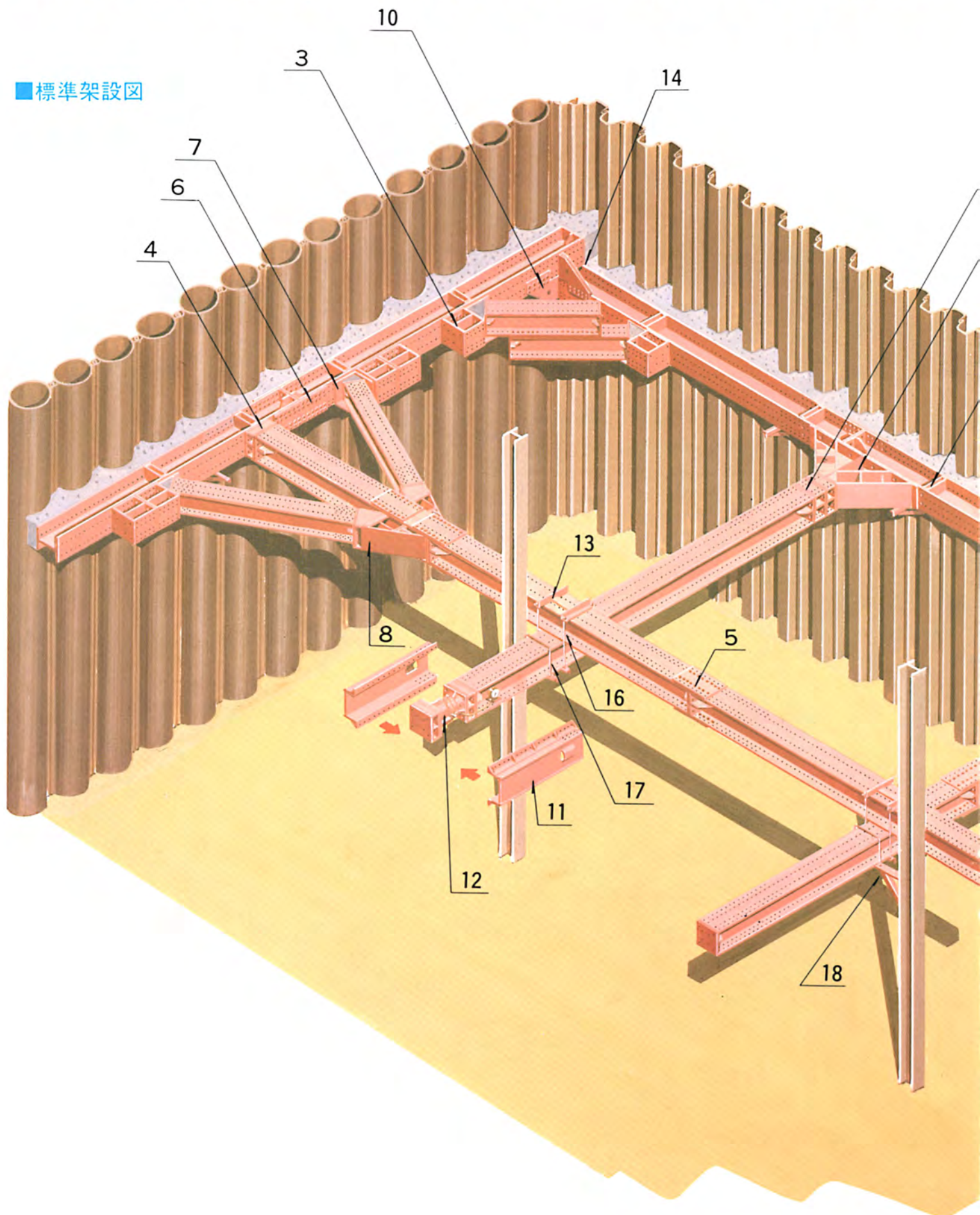

れた鋼製山留



名称		記号	単位重量	備考
主材		H-50	300kg/m	3.0~7.0m ピッチ 1.0m
部品A	1 調整材	50DP-20	150kg	ℓ = 200mm
	2 //	50DP-30	180kg	ℓ = 300mm
	3 //	50DP-50	250kg	ℓ = 500mm
	4 テーパー調整材	50TDP-20	150kg	ℓ = 200mm
	5 カバープレート	PL-50A	48kg	ℓ = 800mm
	6 //	PL-50B	112kg	ℓ = 1200mm
	7 自在角度ピース	FAP-50	86kg	
	8 方丈受ピース	BP-50	1470kg	(注文製作)
	9 火打ピース	BPK-50	1217kg	
	10 コーナーピース	CP-50	140kg	
	11 ジャッキカバー	JP-50	385kg	1組 770kg
	12 ユニヴァーサルジャッキ	U-50	1010kg	耐力 600TON (注文製作)
	13 交叉部ピース	P-50	20kg	
	14 腹起コーナープレート	C-50	58kg	
	15 スティフナーボックス	S-50	17kg	
部品B	16 交叉部ボルト	U-50A	5kg	φ22
	17 締付用Uボルト	U-50B	6kg	φ22
	18 ブラケット	BL-50	18kg	L-75×75×6
	ジャッキハンドル	JH	6kg	H-25~40共通
	ボルト・ナット	B-80	0.51kg	M22 ℓ = 80mm
	高張力ボルト・ナット	F10T	0.70kg	M22 ℓ = 120mm

同段コーナー

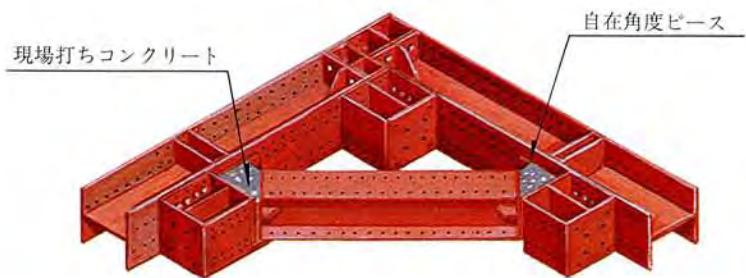

山留主材

H-50 300kg/m

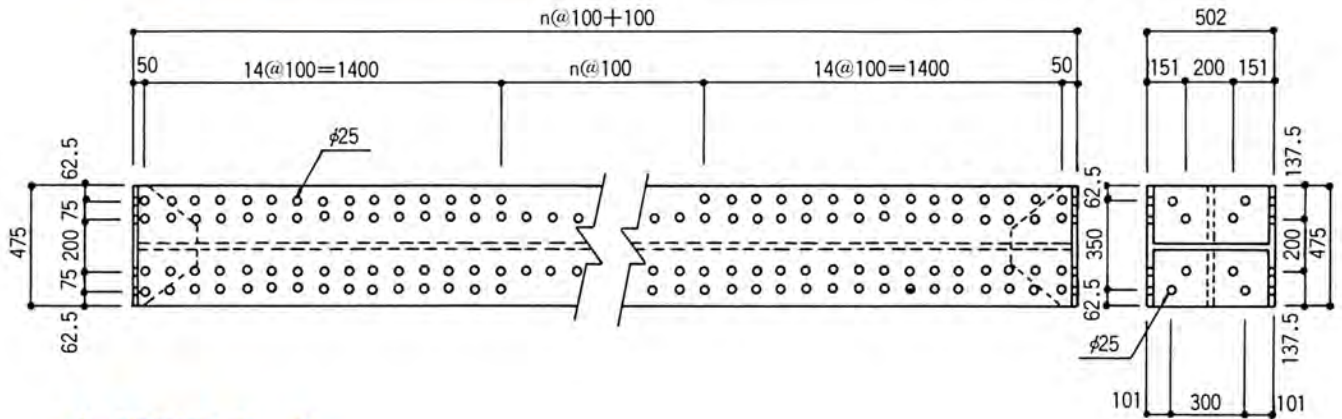

山留部品A

●補助ピース

50DP-50 250kg

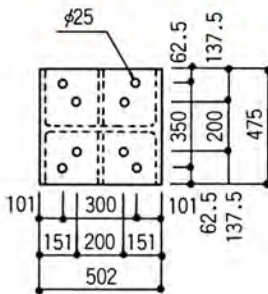

50DP-30 180kg

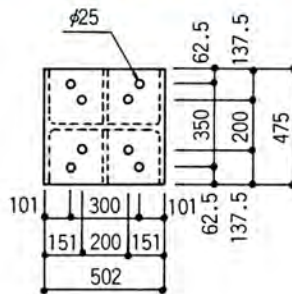

50DP-20 150kg

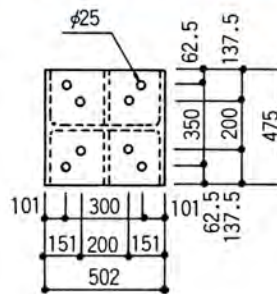

50TDP-20 150kg

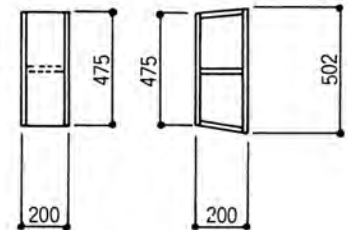
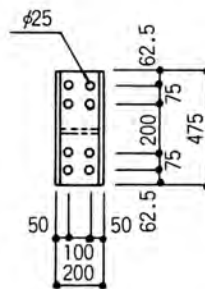
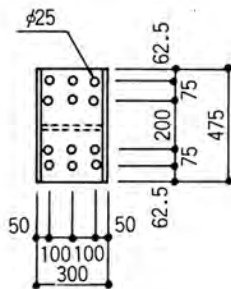
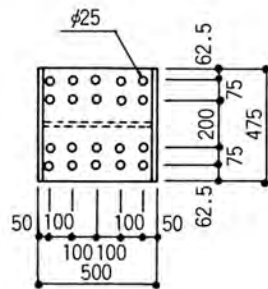
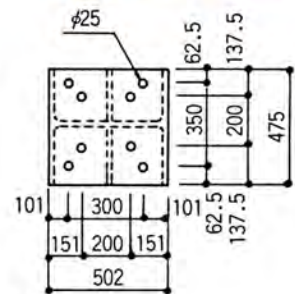

●カバープレート

PL-50A 48kg

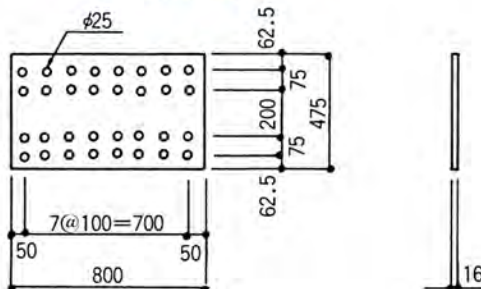

PL-50B 112kg

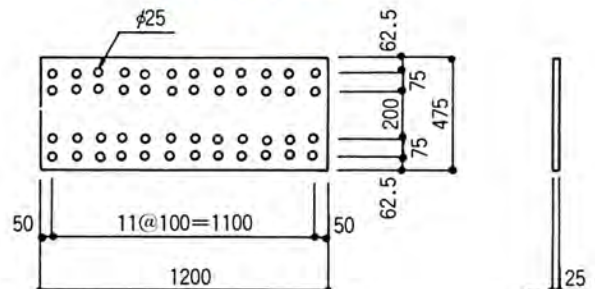

● 自在角度ピース

FAP-50 86kg

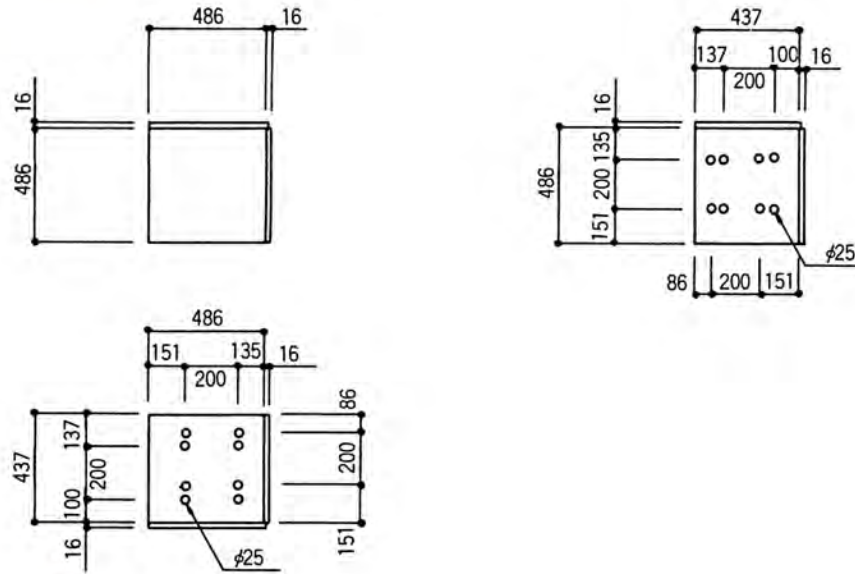

● 火打ピース

BPK-50 1217.0kg

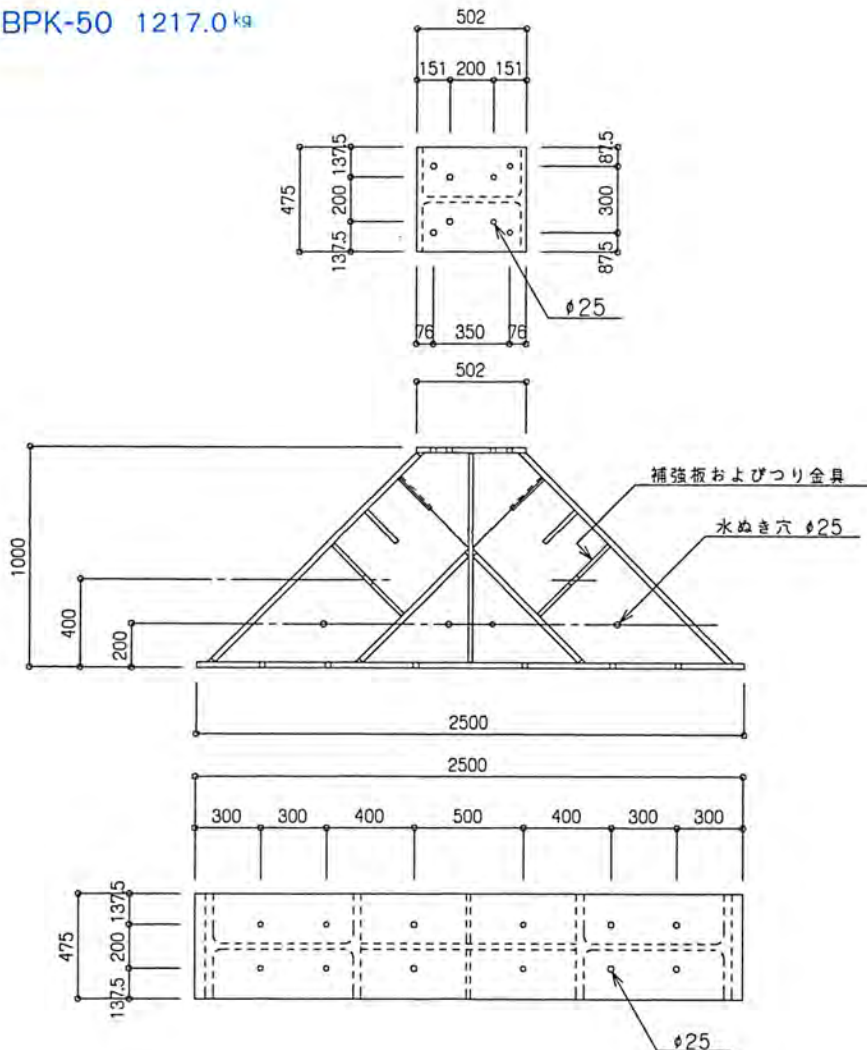

●方丈受ピース (注文製作)

BP-50 1470kg

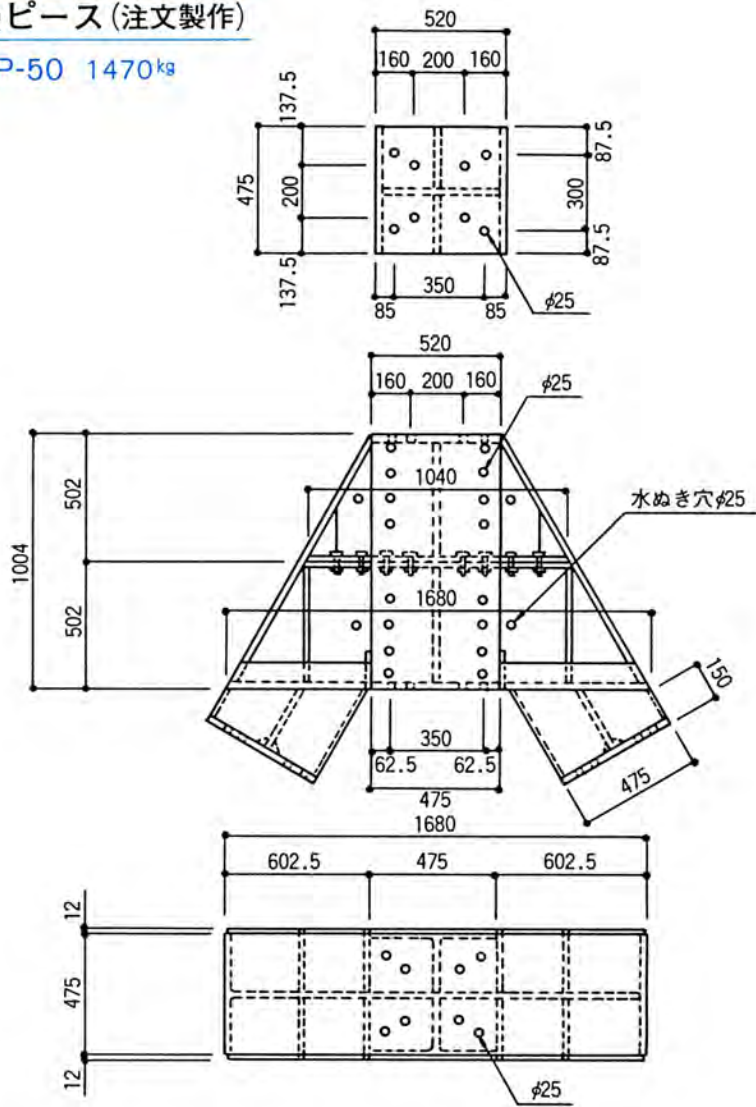

●コーナーピース

CP-50 140kg

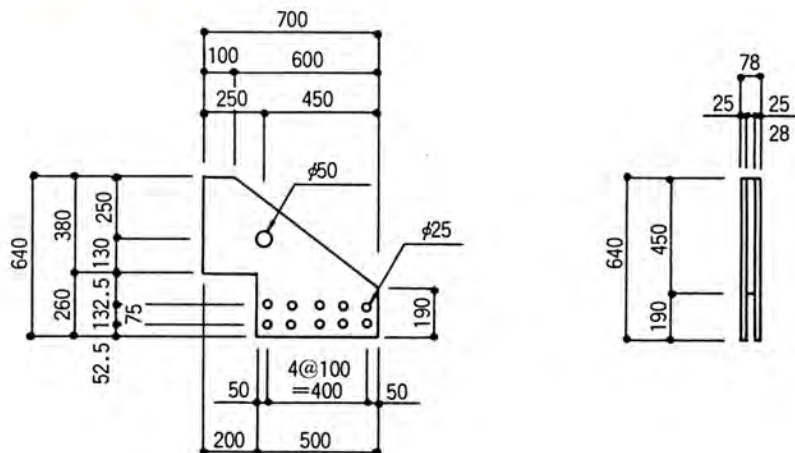

● ジャッキカバー

JP-50 385kg

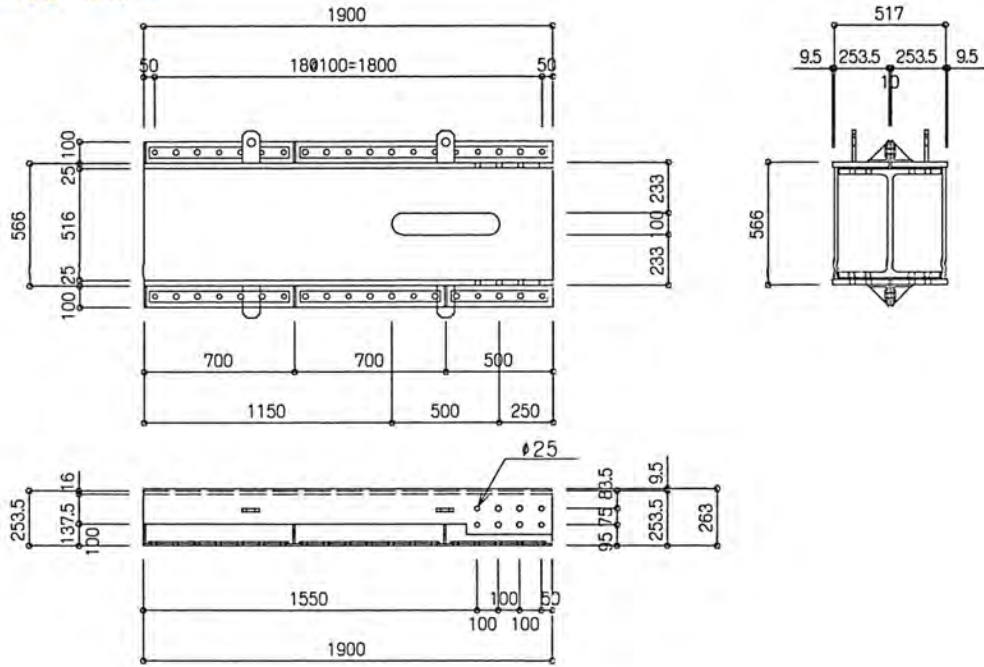

● 交叉部ピース

P-50 20kg

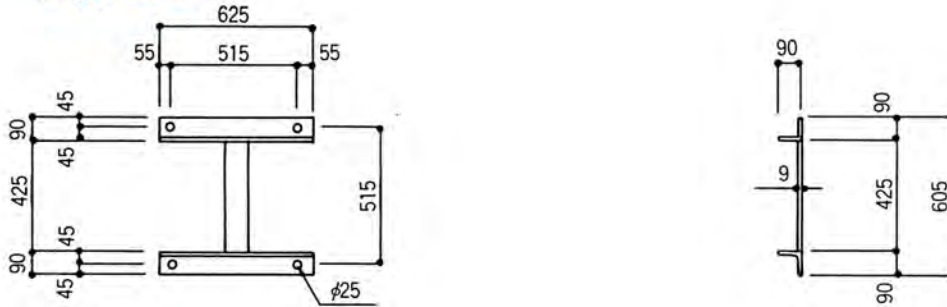

● 腹起コーナプレート

C-50 58kg

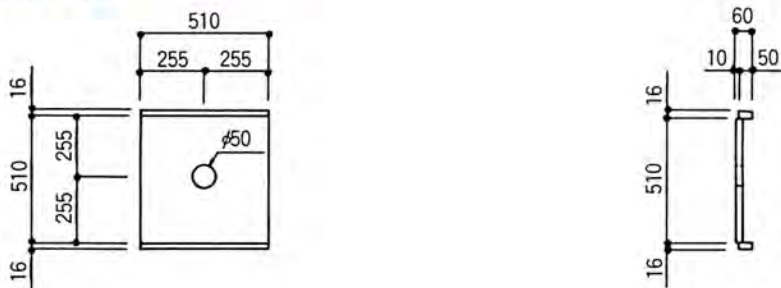

● スティフナーボックス

S-50 17kg

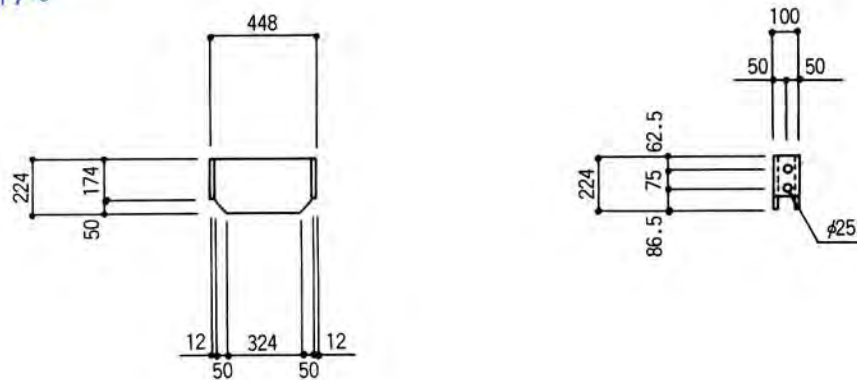

山留部品B

● 交叉部ボルト

U-50A 5kg

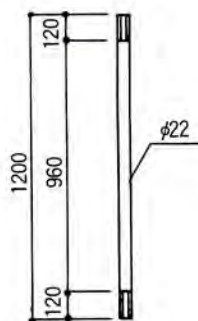

● 締付用Uボルト

U-50B 6kg

