

ボルト継ぎ手詳細図

細幅 H-450X200X9X14

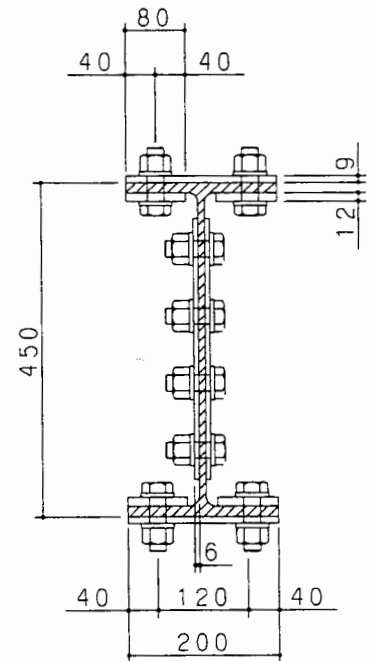
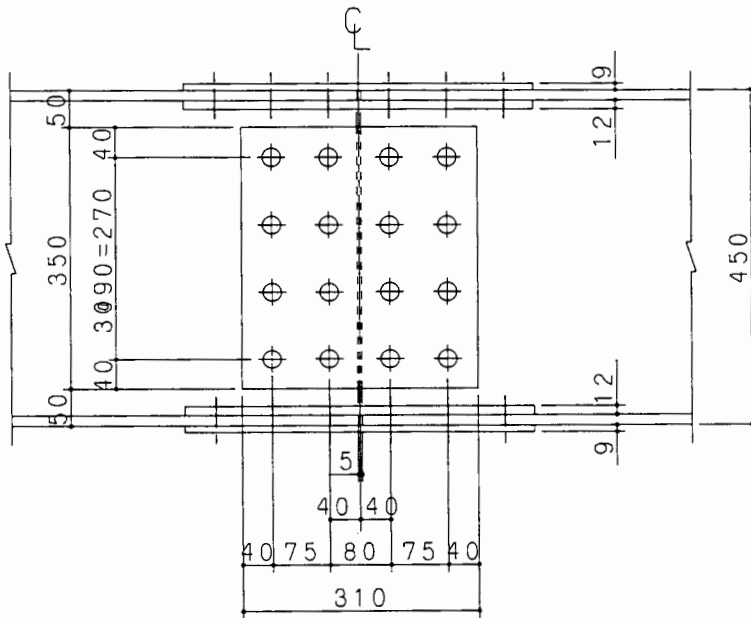
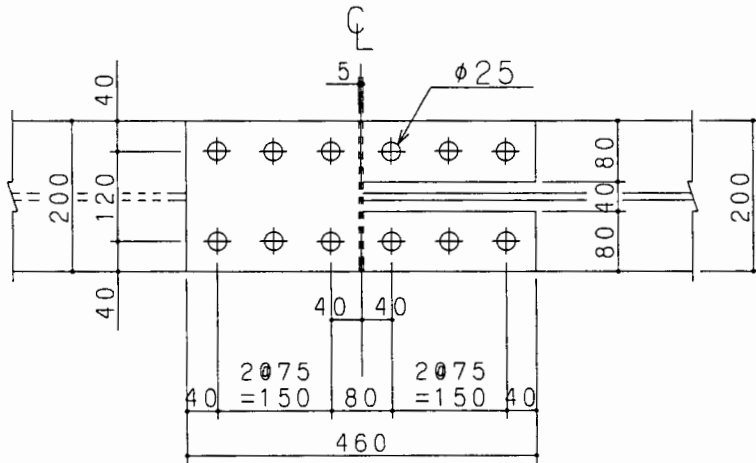

	添 接 板	H.T.B(F10T) M22
フランジ	2PL-9X200X460	L=75(70)mm (24本)
	4PL-12X 80X460	
ウェブ	2PL-6X350X310	L=65(60)mm (16本)

()内はトルクシアボルトの場合